

アルミニウム電解コンデンサ ALUMINUM ELECTROLYTIC CAPACITORS

基板自立形 端子形状

- 基板端子形コンデンサは、下記端子形状にて製造可能です。
- 適用サイズにより制限がありますので、別途ご相談ください。
- 記載以外の端子形状については、別途お問い合わせください。
- 品番については別途お問い合わせください。

標準端子形状 適用サイズ：φ20～φ35、～50L(mm)
 (端子長 4.0mm) 形状コード $\begin{matrix} \text{E} & \text{L} \\ 10 & 11 \end{matrix}$ (鉛フリーメッキ端子)

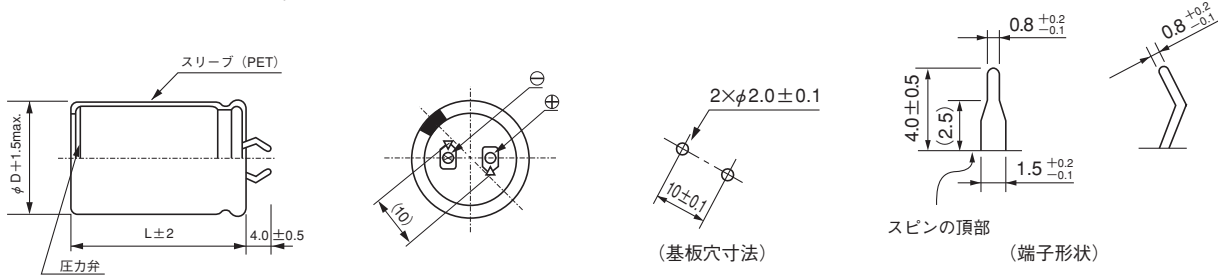

ストレート端子形状 適用サイズ：φ20～φ35、～50L(mm)
 形状コード $\begin{matrix} \text{E} & \text{K} \\ 10 & 11 \end{matrix}$ (鉛フリーメッキ端子)

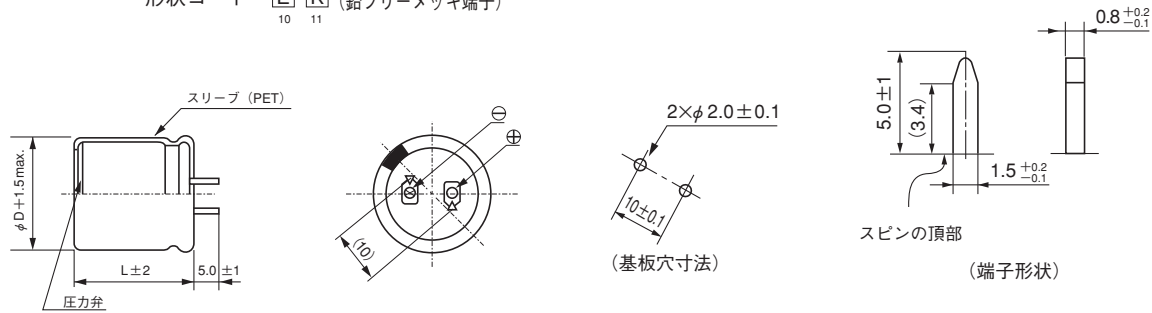

耐振性向上形状 適用サイズ：φ30～φ40(mm)
 形状コード $\begin{matrix} \text{E} & \text{U} \\ 10 & 11 \end{matrix}$ (鉛フリーメッキ端子)

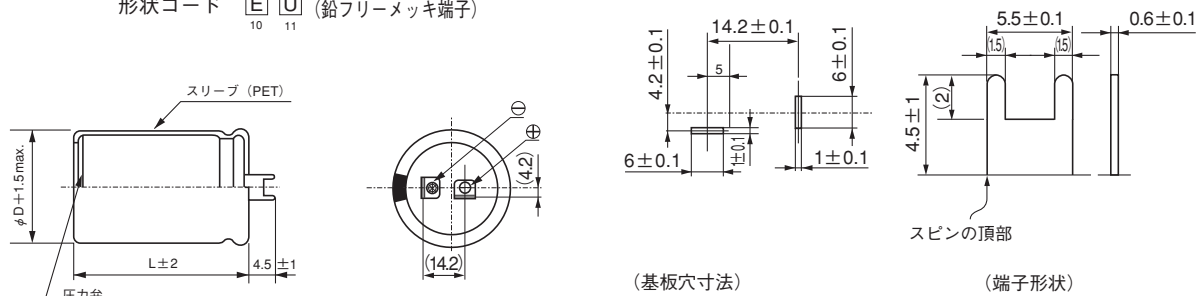

横置き形状 適用サイズ：φ20～φ25(mm)
 形状コード $\begin{matrix} \text{E} & \text{R} \\ 10 & 11 \end{matrix}$ (鉛フリーメッキ端子) リード加工コード $\begin{matrix} \text{G} & \text{A} \\ 13 & 14 \end{matrix}$ (向かって左側⊖)
 $\begin{matrix} \text{H} & \text{A} \\ 13 & 14 \end{matrix}$ (向かって右側⊖)

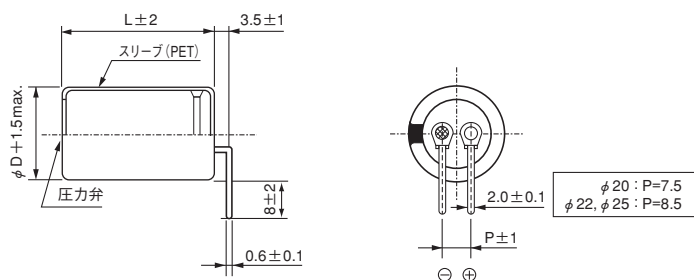

※ 陰極端子のリベット部分は網目刻印とする。

アルミニウム電解コンデンサ ALUMINUM ELECTROLYTIC CAPACITORS

基板自立形 端子形状

<p>3本端子形状 適用サイズ：φ22～φ35(mm) 形状コード $\boxed{E} \boxed{T}$ (鉛フリーメッキ端子)</p>	<p>(基板穴寸法)</p> <p>(端子形状)</p>
<p>4本端子形状 適用サイズ：φ35、φ40(mm) (端子長 6.3mm) 形状コード $\boxed{E} \boxed{F}$ (鉛フリーメッキ端子)</p>	<p>(基板穴寸法)</p> <p>(端子形状)</p>
<p>4本端子形状 適用サイズ：φ35、φ40(mm) (端子長 4.0mm) 形状コード $\boxed{E} \boxed{G}$ (鉛フリーメッキ端子)</p>	<p>(基板穴寸法)</p> <p>(端子形状)</p>
<p>4本端子形状 適用サイズ：φ35、φ40(mm) (ストレート形状) 形状コード $\boxed{E} \boxed{H}$ (鉛フリーメッキ端子)</p>	<p>(基板穴寸法)</p> <p>(端子形状)</p>
<p>5本端子形状 適用サイズ：φ40(mm) (ストレート形状) 形状コード $\boxed{E} \boxed{J}$ (鉛フリーメッキ端子)</p>	<p>(基板穴寸法)</p> <p>(端子形状)</p>

※ 陰極端子のリベット部分は網目刻印とする。

アルミニウム電解コンデンサ ALUMINUM ELECTROLYTIC CAPACITORS

ネジ端子形 取付形状について

- ネジ端子形コンデンサは、下記取付形状にて製造可能です。
- 取付位置、角度については、下記内容が標準となりますが、その他の場合は別途ご相談ください。
- 適用サイズにより制限がありますので、別途ご相談ください。

■ φ 35 2本足取付バンド (標準)

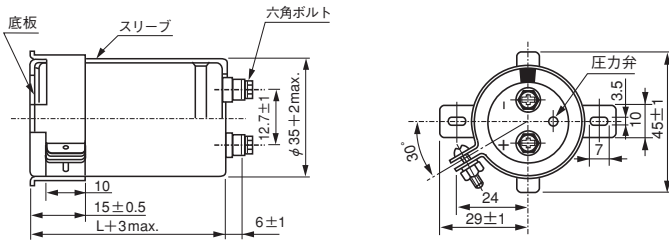

■ φ 51 以上 3本足取付バンド (標準)

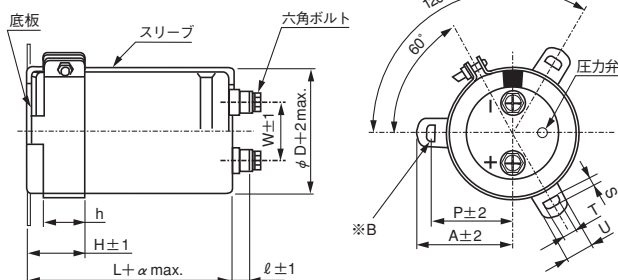

※ φ 90用のバンド穴 (B) の寸法形状は別途ご相談ください。

● 3本足バンド寸法表

記号	φ D	51	63.5	76.2	90	100
P		32.5	38.1	44.5	50.8	56.3
A		38.5	43	49.2	58.5	62
T		7.5	8	7	8	8
S		5	5	5	5	5
U		12	14	14	18	16
H		20	25	30	35	36
h		15	20	24	25	30
W		22	28.6	31.8	31.8	41.5
ℓ		6	6	6	6	10
α		3	3	3	3	4

■ φ 51 以上 2本足取付バンド

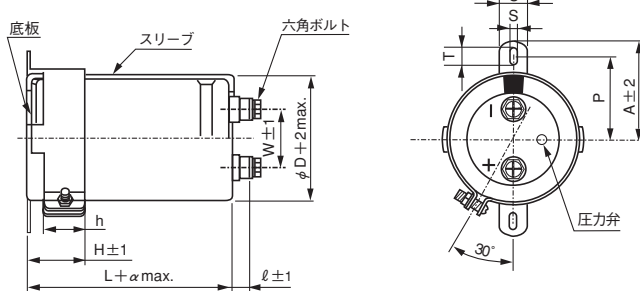

● 2本足バンド寸法表

記号	φ D	51	63.5	76.2	90
P		33.2	40.5	46.5	53
A		40	46.5	53	59
T		6	7	6	6
S		4.5	4.5	4.5	4.5
U		14	14	14	14
H		25	35	35	35
h		15	20	20	20
W		22	28.6	31.8	31.8
ℓ		6	6	6	6
α		3	3	3	3

■ 樹脂プッシング固定タイプ

φ 76.2 取付寸法 (L = 150 以上に適用)

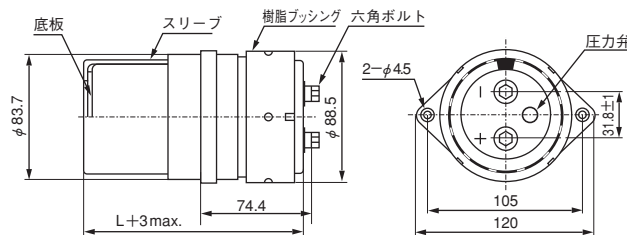

φ 90 取付寸法 (L = 150 以上に適用)

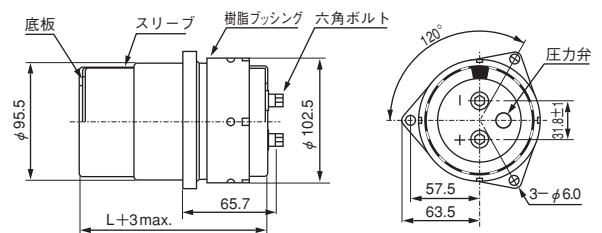

■ スタッドボルト固定タイプ

φ 51 ~ φ 90 サイズに適用

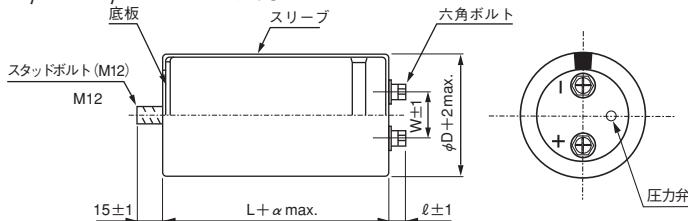

スタッドボルト固定用絶縁ナット

・ナイロンナット

・ナイロンワッシャー

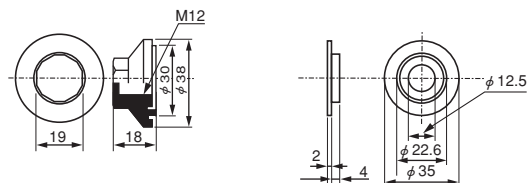

※ 取付孔径: φ 30.5mm (min.)

● スタッドボルト

記号	φ D	51	63.5	76.2	90
W		22	28.6	31.8	31.8
ℓ		6	6	6	6
α		3	3	3	3